

ORDINE DEI MEDICI CHIRURGHI E DEGLI ODONTOIATRI DELLA PROVINCIA DI UDINE

DOCUMENTO DI VALUTAZIONE DEI RISCHI *Realizzato secondo le procedure standardizzate ai sensi degli artt. 17, 28, 29 del D.Lgs 81/08 e s.m.i.*

Data¹, 15/02/2021

DL (Datore di Lavoro)

TIBERIO GIAN LUIGI _____



RSPP (Responsabile del Servizio di Prevenzione e Protezione)

VECELLIO MATTEO _____

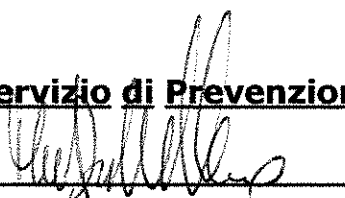

MC (Medico Competente)

DOTT. ESPOSITO PIERLUIGI _____

RLST (Rappresentante dei Lavoratori per la Sicurezza Territoriale)

Nessun eletto

**Documento di valutazione dei rischi elaborato sulla base delle istruzioni
di compilazione previste dal Decreto Interministeriale 30 Novembre 2012**

¹ Il documento deve essere munito di "data certa" o attestata dalla sottoscrizione del documento, ai soli fini della prova della data, da parte del RSPP, RLS o RLST, e del MC, ove nominato. In assenza di MC o RLS o RLST, la data certa va documentata con PEC o altra forma prevista dalla legge.

INDICE

MODULO 1.1.	3
1.1.1. DESCRIZIONE GENERALE DELL'AZIENDA	3
MODULO 1.2.	5
1.2.1. LAVORAZIONI AZIENDALI E MANSIONI	5
1.2.2. ELENCO MANSIONI E PROCEDURE	6
1.2.3. DESCRIZIONE DELLE MANSIONI	7
1.2.4. DESCRIZIONE DELLE PROCEDURE	12
MODULO 2.	17
MODULO 3.	35
ALLEGATI	38

MODULO 1.1.**1.1.1. DESCRIZIONE GENERALE DELL'AZIENDA**

DATI AZIENDALI		
Ragione sociale	Ordine dei medici chirurghi e degli odontoiatri della provincia di Udine	
Indirizzo della sede legale e operativa	Via Diaz, 30 33100 UDINE	
C.F.	80002030304	
Telefono	0432 504122	
Fax	0432 506150	
e-mail/PEC	info@omceoudine.it segreteria.ud@pec.omceo.it	
Attività	Ordine dei medici	
Descrizione dell'attività	Negli uffici viene svolta la parte amministrativa dell'ordine dei medici.	
Nominativo del Titolare/ Legale Rappresentante	Tiberio Gian Luigi	
N. dipendenti/lavoratori: 03	Lavoro a tempo pieno	02
	Lavoro a tempo parziale (part-time)	01
Elenco dipendenti	Allegato J	
Turno di lavoro	Turno giornaliero	
Planimetria di sicurezza dell'attività con l'indicazione dei reparti	Allegato A	
	<ul style="list-style-type: none"> ➤ al piano terra si trovano i locali ufficio e servizi igienici; ➤ al piano primo si trovano i locali uffici, sala riunioni e servizi igienici. 	
Manuale aziendale di qualità ISO	No <input checked="" type="checkbox"/> Sì <input type="checkbox"/> Sistemi di gestione ISO: _____	
Classificazione del livello di rischio incendio ai fini della Valutazione del Rischio dell'azienda (D.M. 10/03/1998)	<input checked="" type="checkbox"/> BASSO	<input type="checkbox"/> MEDIO <input type="checkbox"/> ALTO
Attività soggetta ai controlli dei Vigili del Fuoco ai sensi del DPR 151/11	No <input checked="" type="checkbox"/> Sì <input type="checkbox"/> n. attività: _____	
Classificazione del livello di rischio primo soccorso (D.M. 388/03)	<input type="checkbox"/> Gruppo A	<input checked="" type="checkbox"/> Gruppo B <input type="checkbox"/> Gruppo C
Matricola INPS	8600079073	
Posizione e classe INAIL	Codice ditta	45095399/21
Riduzione della tariffa INAIL	Sì <input type="checkbox"/> No <input checked="" type="checkbox"/>	
RCO: estensione della copertura alla Responsabilità Civile verso i dipendenti	Sì <input type="checkbox"/> No <input checked="" type="checkbox"/>	
Incaricati al trattamento dei dati personali (T.U. PRIVACY)	Natoli Giovanni	
Luogo di custodia dei dati sensibili dei dipendenti (libro infortuni, piano sanitario, schede di anamnesi) (T.U. PRIVACY)	Ufficio Via Diaz, 30 33100 UDINE	

Vi sono controlli a distanza (telecamere, controlli sul sistema elettronico) (T.U. PRIVACY)	Sì <input type="checkbox"/> No <input checked="" type="checkbox"/>
Registro carico/scarico rifiuti	Sì <input type="checkbox"/> No <input checked="" type="checkbox"/>
A.S.S. territ. comp.:	Azienda Sanitaria Universitaria Integrata di Udine Via Pozzuolo, 330 - 33100 UDINE Tel.: 0432 554440

SISTEMA DI PREVENZIONE E PROTEZIONE AZIENDALE	
Nominativo del Datore di Lavoro	Tiberio Gian Luigi
Indicare se svolge i compiti di RSPP	Sì <input type="checkbox"/> No <input checked="" type="checkbox"/>
Nominativo del Responsabile del Servizio di Prevenzione e Protezione dai rischi se diverso dal Datore di Lavoro	Vecellio Matteo
	Residente per l'incarico c/o: VECELLIO & C. S.r.l. Via Sterp, 5/6 33037 PASIAN DI PRATO (UD)
	Telefono: 0432 662899
Nominativo del Medico Competente	Dott. Esposito Pierluigi
	Residente per l'incarico presso: Via D'Artegna Guarnerio, 51/A 33100 UDINE
	Telefono: 0432 481149
Nominativo del Rappresentante dei Lavoratori per la Sicurezza Territoriale	
Nominativi degli addetti al Servizio di Pronto Soccorso	Natoli Giovanni Data corso: 29/06/2020
Nominativi degli addetti al Servizio di Antincendio ed Evacuazione	Buttazoni Simonetta Data corso: 28/09/2020

ORGANIGRAMMA AZIENDALE RELATIVO ALLA PREVENZIONE E PROTEZIONE DAI RISCHI E FLUSSO DI INFORMAZIONI

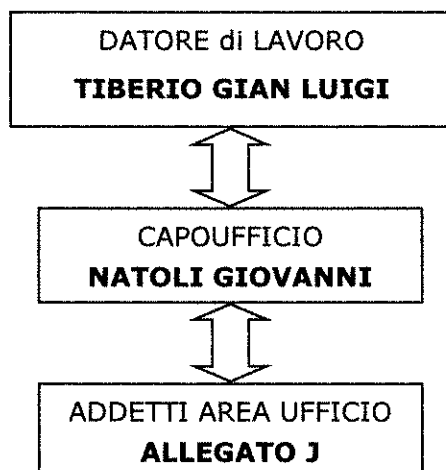

MODULO 1.2.**1.2.1. LAVORAZIONI AZIENDALI E MANSIONI**

Ciclo lavorativo/attività: ordine dei medici					
1	2	3	4	5	6
Fasi del ciclo lavorativo/attività	Descrizione Fasi	Area/ Reparto/ Luogo di lavoro	Attrezzature di lavoro - macchine, apparecchi, utensili ed impianti (di produzione e servizio)	Materie prime, semilavorati e sostanze impiegati e prodotti. Scarti di lavorazione	Mansioni
01	Attività d'ufficio (gestione pratiche amministrative, stesura documentazione, utilizzo VDT)	Ufficio	Telefono, Fax, Computer, Stampante, Fotocopiatrice Impianto elettrico ed idrico	Prodotti di cancelleria	Impiegato amministrativo

1.2.2. ELENCO MANSIONI E PROCEDURE

MANSIONE	
Impiegato amministrativo	MANSIONE N. 1.

PROCEDURE	
Da quanto emerso durante l'elaborazione del presente documento, in relazione alla realtà aziendale si è ritenuto opportuno elaborare le seguenti procedure:	
1.	Procedura di sicurezza per l'utilizzo di VDT

1.2.3. DESCRIZIONE DELLE MANSIONI

MANSIONE N. 1.	REPARTO
Impiegato amministrativo	Ufficio

1) Descrizione della mansione e dei compiti lavorativi

Svolge l'attività in ufficio; utilizza le attrezzature d'ufficio; mantiene una postura corretta, con particolare riguardo all'uso del mouse, durante il quale l'avambraccio deve rimanere appoggiato al tavolo.

IDENTIFICAZIONE DEI RISCHI SPECIFICI (D.Lgs 81/08 e s.m.i.)

RISCHIO	MANSIONE	IMPIEGATO AMMINISTRATIVO				
CHIMICO	LIQUIDO	Stato fisico		Sostanza	Lavorazione	
		Getti, schizzi, contatto				
	SOLIDO	Immersioni, ecc.				
		Polveri				
	GAS, VAPORI, AEROSOL	Fibre				
		Nebbie				
		Fumi				
		<input type="checkbox"/> RISCHIO IRRILEVANTE		<input type="checkbox"/> RISCHIO SUPERIORE ALL'IRRILEVANTE		
CANCEROGENO						
BIOLOGICO						
RUMORE	Prima fascia	Seconda fascia	Terza fascia	Quarta fascia	Attività d'ufficio	
	<input checked="" type="checkbox"/> ≤80 dB(A)	80 < <input type="checkbox"/> ≤85 dB(A)	85 < <input type="checkbox"/> ≤87 dB(A)	<input type="checkbox"/> >87 dB(A)		
PIOMBO	<input type="checkbox"/> ≤40 µg/m ³		<input type="checkbox"/> >40 µg/m ³			
AMIANTO	<input type="checkbox"/> ≤0,1 fibre cm/m ³	<input type="checkbox"/> >0,1 fibre cm/m ³	<input type="checkbox"/> >0,5 fibre cm/m ³			
VIBRAZIONI	MANO - BRACCIO	<input type="checkbox"/> <2,5m/s ²	<input type="checkbox"/> <5m/s ²	<input type="checkbox"/> >5m/s ²		
	CORPO INTERO	<input type="checkbox"/> <0,5m/s ²	<input type="checkbox"/> <1,0m/s ²	<input type="checkbox"/> >1,0m/s ²		
RADIAZIONI	<input type="checkbox"/> IONIZZANTI					
	<input type="checkbox"/> NON IONIZZANTI					
	<input type="checkbox"/> OTTICHE	<input type="checkbox"/> ARTIFICIALI <input type="checkbox"/> NATURALI				
MOVIMENTAZIONE DEI CARICHI	CARRELLO ELEVATORE		<input type="checkbox"/> CARROPONTE	<input type="checkbox"/> TRANSPALLET MANUALE		
	<input type="checkbox"/> E.	<input type="checkbox"/> T.	<input type="checkbox"/> GRU BANDIERA	<input type="checkbox"/> CARRELLO MANUALE		
MOVIMENTAZIONE MANUALE DEI CARICHI	<input checked="" type="checkbox"/> MASCHI	<input checked="" type="checkbox"/> Rischio accettabile	<input type="checkbox"/> Rischio minimo	<input type="checkbox"/> Rischio medio	<input type="checkbox"/> Rischio alto	Attività d'ufficio
	<input checked="" type="checkbox"/> FEMMINE	<input checked="" type="checkbox"/> Rischio accettabile	<input type="checkbox"/> Rischio minimo	<input type="checkbox"/> Rischio medio	<input type="checkbox"/> Rischio alto	
MOVIMENTI RIPETITIVI	<input type="checkbox"/> CHECK-LIST OCRA					
	<input type="checkbox"/> RISCHIO ACCETTABILE	<input type="checkbox"/> RISCHIO BORDERLINE MOLTO LIEVE		<input type="checkbox"/> RISCHIO LIEVE <input type="checkbox"/> RISCHIO MEDIO	<input type="checkbox"/> RISCHIO ELEVATO	
VDT	<input type="checkbox"/> ≤20 h/w		<input checked="" type="checkbox"/> >20 h/w		Attività d'ufficio	

RISCHIO		ZONE/ATTREZZATURE	LAVORAZIONI
MECCANICO	SCIVOLAMENTI	Pavimenti	Attività d'ufficio
	CADUTE DALL'ALTO (Per lavorazioni in altezza >2 mt.)		
	URTI/COLPI	Ufficio	Attività d'ufficio
	SCHIACCIAMENTO/ CESOIAMENTO		
	IMPIGLIAMENTO		
	TAGLI/ABRASIONI	Ufficio	Attività d'ufficio
	CADUTA OGGETTI DALL'ALTO/COLPI AL CAPO		
RISCHIO		ZONE/ATTREZZATURE	LAVORAZIONI
INVESTIMENTO/COLLISIONE			
ELETTRICO	ELETTROCUZIONI	Ufficio/Attrezzature elettriche	Attività d'ufficio
TERMICO	TEMPERATURA, UMIDITÀ, VELOCITÀ ARIA		Verificato il rispetto delle norme vigenti per il microclima sulla base delle norme vigenti
ILLUMINAZIONE	ILLUMINAMENTO, RIFLESSIONI, ABBAGLIAMENTO	Ufficio	Verificato il rispetto della disposizione delle attrezzature secondo quanto indicato all'Allegato XXXIV del D.Lgs 81/08 e s.m.i.
ALTRI FATTORI DI PERICOLO	POSTURA	Ufficio	Attività d'ufficio
	ATTIVITÀ DI TERZI/ INTERFERENZE	Ufficio	Saranno applicate le procedure indicate all'art. 26 del D.Lgs 81/08 e s.m.i.
	USTIONI		
	MATERIALE INCANDESCENTE		
	ESPLOSIONI		
	INCENDIO		
	ASFISSIA		
	SOSTANZE ALCOLICHE O STUPEFACENTI		
ALTRO			

2) Attrezzature impiegate

Computer – Stampante – Fotocopiatrice – Telefono – Fax

3) Identificazione DPI/Abbigliamento di lavoro

TIPOLOGIA DEL RISCHIO		PARTI DEL CORPO											DISPOSITIVI PROTEZIONE INDIVIDUALI (DPI)		
		TESTA			A R T I S.	A R T I I.	VARIE								
		C R A N I O	U D I O	V I S O	V O C I S P.	B R A C C I A	M A N I	G A N G L I E	P I E D E	T R O C C O L L O	A P P O S T R O F I T T O	C O R P O			
CHIMICO	LIQUIDO														Ricevuta consegna DPI (Allegato I)
	SOLIDO (polveri, fibre)														
	GAS, VAPORI, AEROSOL														
AGENTI CANCEROGENI															
BIOLOGICO															
ESPOSIZIONE RUMORE															
ESPOSIZIONE PIOMBO															
ESPOSIZIONE AMIANTO															
RADIAZIONI	Ionizzanti														
	Non Ionizzanti														
	Ottiche														
MECCANICO	Scivolamento/Schiacciamento														
	Cadute														
	Tagli/Abrasioni/Punture														
	Investimenti														
	Caduta oggetti dall'alto														
ELETTRICO															
TERMICO															
ATTIVITÀ DI TERZI															
INCENDIO															
MATERIALE INCANDESCENTE															
ABBIGLIAMENTO															

(a) Da utilizzare in caso di rischio. (aa) Da utilizzarsi per esposizione sup. a 80 dB(A)

4) Prodotti chimici impiegati

Nessuno

5) Interazione posto di lavoro/attività/fattori umani

Fattore rilevante	Misure di prevenzione
SITUAZIONI SOGGETTIVE	<i>sezione rilevante NO</i>
Il personale comprende apprendisti e avventizi*	<input type="checkbox"/>
Presenza di lavoro minorile*°	<input type="checkbox"/>
Presenza di disabili*°	<input type="checkbox"/>
Presenza di lavoro interinale	<input type="checkbox"/>
Presenza di lavoratori stranieri con scarsa padronanza della lingua italiana	<input type="checkbox"/>
Presenza di lavoratori con notevole differenza anagrafica	<input type="checkbox"/>
Utilizzo di mezzi di movimentazione o trasporto rientranti nell'elenco previsto dall'intesa del 30/10/07	<input type="checkbox"/>
SITUAZIONI MATERNITÀ (D.Lgs 151/01)	<i>sezione rilevante SI</i>
Vi sono potenziali situazioni di maternità	<input checked="" type="checkbox"/>
La mansione è presente nell'elenco di quelle vietate durante la gestazione (All.1 D.Lgs 151/01)	<input type="checkbox"/>
Sono state previste misure da adottare per eliminare i fattori di rischio per la maternità	<input checked="" type="checkbox"/>
ORGANIZZAZIONE DEL LAVORO	<i>sezione rilevante SI</i>
Interferenza di terzi estranei (clienti, visitatori, ecc.)*	<input checked="" type="checkbox"/>
La mansione prevede attività mutevoli o imprevedibili (lavoro presso terzi, compiti variabili, ecc.)	<input type="checkbox"/>
Processi di lavoro usuranti:	
▶ Lavori fisicamente pesanti	<input type="checkbox"/>
▶ Frequenti Straordinari	<input type="checkbox"/>
▶ Turni di Lavoro	<input type="checkbox"/>
▶ Lavoro notturno*°	<input type="checkbox"/>
Posti di lavoro variabili	<input type="checkbox"/>
Lavoro isolato	<input type="checkbox"/>
Sistemi di sicurezza, comunicazioni e informazioni poco affidabili	<input type="checkbox"/>
Regole e norme carenti, imprecise, ambigue	<input type="checkbox"/>
FATTORI ERGONOMICI	<i>sezione rilevante NO</i>
Il lavoro è eseguito in condizioni ergonomiche non favorevoli (ritmi elevati, flessioni e torsioni del busto, postura, ecc.)	<input type="checkbox"/>
Impegno muscolare (fatica fisica, movimenti ripetitivi, posizioni in piedi per lungo tempo, ecc.)	<input type="checkbox"/>
Sforzo visivo e manuale combinato	<input type="checkbox"/>
FATTORI PSICOLOGICI	<i>sezione rilevante SI</i>
La mansione prevede attività ripetitive, monotone	<input checked="" type="checkbox"/>
La mansione comporta impegno mentale (carico di lavoro mentale, attenzione)	<input checked="" type="checkbox"/>
Sollecitazioni emotive correlate al compito (lavoro d'attesa, emergenze, cambiamenti improvvisi, ecc.)	<input type="checkbox"/>
Caratteristiche individuali in relazione al compito (abilità, competenze, conoscenze, esperienza, ecc.)	<input checked="" type="checkbox"/>
La mansione comporta la continua presa di decisioni	<input type="checkbox"/>
Le caratteristiche del lavoro richiedono una specifica attitudine al compito (Rischio burnout)	<input type="checkbox"/>

Fattore rilevante	Misure di prevenzione
CONDIZIONI DI LAVORO DIFFICILI	sezione rilevante NO
Lavoro esposto ad agenti climatici rilevanti	<input type="checkbox"/>
Lavoro con animali	<input type="checkbox"/>
Lavori in acqua o in immersione	<input type="checkbox"/>
Lavori in atmosfere superiori o inferiori al normale	<input type="checkbox"/>
Altre situazioni:	<input type="checkbox"/>
<p><i>Note:</i> *=<i>implicano l'esistenza di una procedura</i> °=<i>implicano l'incarico al Medico Competente/controllo dell'ASL</i> ▣=<i>implicano l'avviamento della pratica presso l'Ispettorato del Lavoro</i> (*) vedi Rischi di tipo organizzativo. Una probabilità alta dei rischi organizzativi indica la necessità di adottare urgentemente delle misure di prevenzione e protezione specifiche. Patente: Documento di abilitazione all'esercizio di una attività rilasciato dalla competente autorità amministrativa Autorizzazione: Atto dell'Azienda che abilita all'esercizio di una specifica attività Certificazione: Diploma o Attestazione del possesso di specifiche qualifiche o competenze</p>	

1.2.4. DESCRIZIONE DELLE PROCEDURE

MANSIONE		PROCEDURE
1.	Impiegato amministrativo	PROCEDURA N. 1.

	MANSIONE	REPARTO	PROCEDURE
1.	Impiegato amministrativo	Ufficio	PROCEDURA N. 1.

PROCEDURA DI SICUREZZA PER L'UTILIZZO DI VDT

1. SCOPO DELLA PROCEDURA

La presente procedura di sicurezza, redatta ai sensi dell'art. 33, comma 1, lettera c, del D.Lgs 81/08 e s.m.i., deve essere applicata da tutto il personale che opera utilizzando apparecchiature munite di videoterminale, anche per periodi limitati di tempo, ed ha lo scopo di prevenire i rischi connessi all'utilizzo del videoterminale (nel seguito indicato con la sigla VDT).

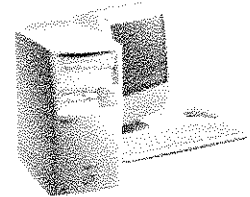

2. RESPONSABILITÀ

Tutti i lavoratori che operano utilizzando attrezzature munite di Videoterminali sono responsabili della corretta applicazione della presente Procedura.

Il preposto a ciò addetto effettuerà opera di vigilanza rispetto alla corretta applicazione delle disposizioni impartite con la presente procedura, riferendo eventuali anomalie al DL.

3. MODALITÀ OPERATIVE

Ogni lavoratore addetto all'utilizzo di attrezzature munite di VDT è tenuto ad effettuare le verifiche indicate qui di seguito presso la propria postazione di lavoro.

4. ERGONOMIA DEL POSTO DI LAVORO



Figura 1 - POSTO DI LAVORO

Con riferimento alla figura 1, i L dovranno:

- Sedersi sul sedile e regolarlo ad un'altezza tale che consenta di appoggiare i piedi sul pavimento e di formare un angolo di circa 90° tra le gambe ed il busto.
- Se il sedile o il tavolo sono troppo alti è necessario richiedere un poggiapiedi.
- Lo schienale deve essere posizionato in modo da sostenere per intero la zona lombare.
- Lo schienale deve avere un'inclinazione di 90°, o appena superiore, rispetto al piano del pavimento.

5. DISPOSIZIONE ATTREZZATURA DI LAVORO

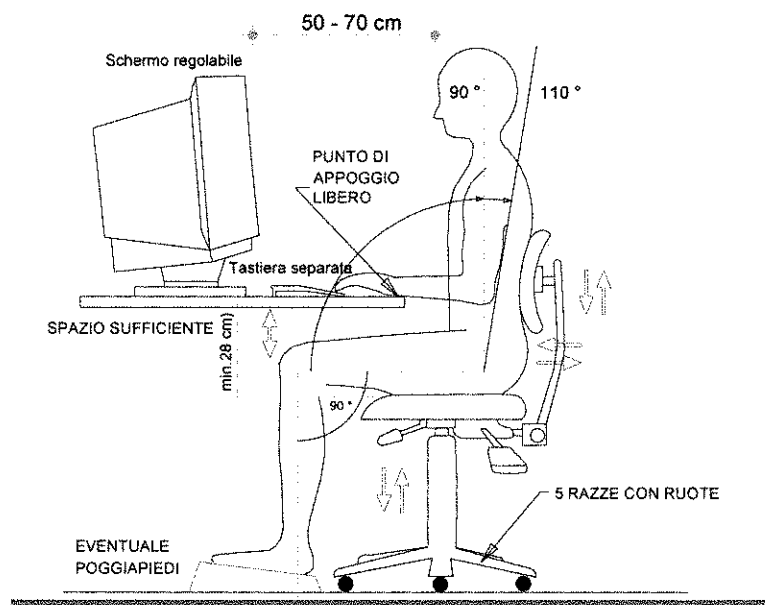

Figura 2 – TAVOLO DI LAVORO

Con riferimento alle figure 1 e 2, i lavoratori addetti dovranno:

- Disporre la tastiera in modo da lasciare tra essa e il bordo anteriore del tavolo uno spazio sufficiente per appoggiare gli avambracci durante la digitazione (almeno 15 cm, vedi fig. 2);
- Sistemare davanti a sé gli oggetti e le apparecchiature (monitor, documenti, leggio e tastiera) che richiedono maggiore attenzione;
- L'organizzazione degli oggetti di cui sopra, dovrà essere tale da far rientrare gli stessi in un campo visivo il più ristretto possibile, in modo tale da dover compiere il minor numero possibile di spostamenti del capo durante l'esecuzione di un lavoro;
- Verificare che i documenti sui quali si lavora siano sufficientemente illuminati integrando eventualmente l'illuminazione con lampade da tavolo;
- Porre il monitor a una distanza di circa 50-70 cm. dagli occhi, regolando lo stesso in modo che sia leggermente più in basso dell'altezza degli occhi (vedi figura 1);
- Usare i comandi per la regolazione della luminosità, del contrasto e della risoluzione del video, per una distinzione ottimale dei caratteri;
- È opportuno, quando possibile, organizzare il proprio lavoro alternando il tempo impegnato al VDT con periodi, anche di pochi minuti, in cui si svolgano compiti che permettano, cambiando posizione, di sgranchirsi le braccia e la schiena e non comportino una visione ravvicinata;
- Nelle pause di lavoro evitare di rimanere seduti impegnando la vista.

6. ILLUMINAZIONE

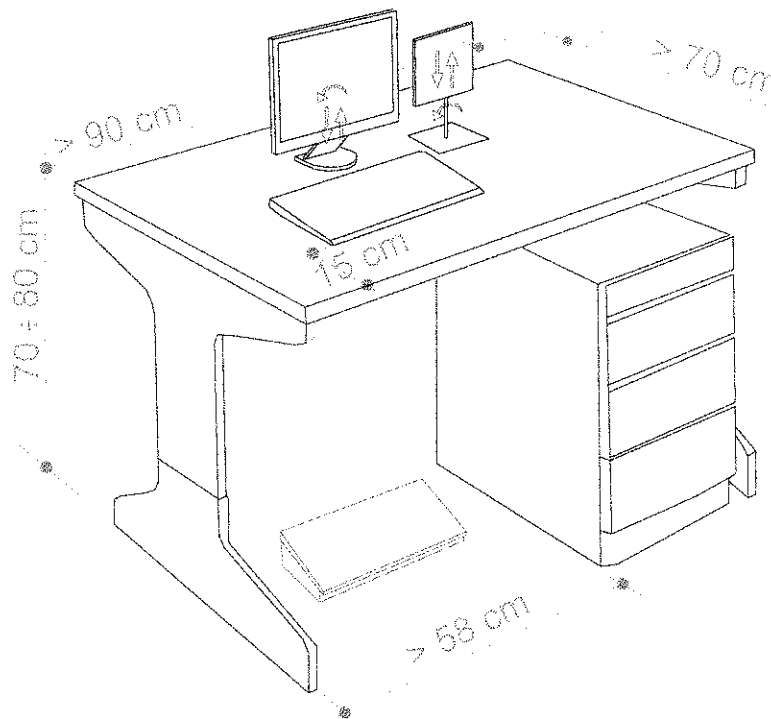
Verificare che non vi siano riflessi fastidiosi sullo schermo e, in caso contrario, regolare l'orientamento dello schermo rispetto alle finestre e/o alle fonti luminose artificiali. Lo schermo deve essere posto in modo che le finestre siano disposte lateralmente (vedi fig. 3).

In caso di bisogno è necessario poter regolare l'intensità della luce proveniente dalle finestre agendo opportunamente sulle tende. (Vedi figura 4).



Figura 3 – CORRETTA POSIZIONE DEL POSTO DI LAVORO RISPETTO ALL'ILLUMINAZIONE NATURALE



Figura 4 – CORRETTA ILLUMINAZIONE DEL POSTO DI LAVORO

7. COMPUTER PORTATILI

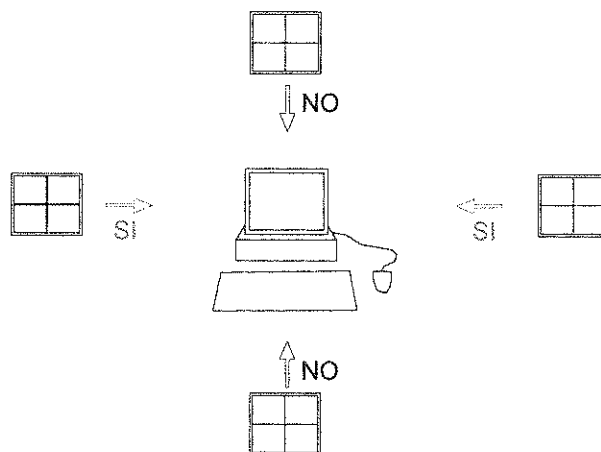
In caso di utilizzo prolungato di computer portatili, come previsto dal punto 1, lettera f) dell'Allegato XXXIV del D.Lgs 81/08 e s.m.i., il L dovrà utilizzare la tastiera ed il mouse esterno nonché il supporto speciale in dotazione per il corretto posizionamento dello schermo (in alternativa potrà essere impiegato uno schermo separato, conforme a quello già descritto, collegato al notebook).

8. IMPIANTO ELETTRICO

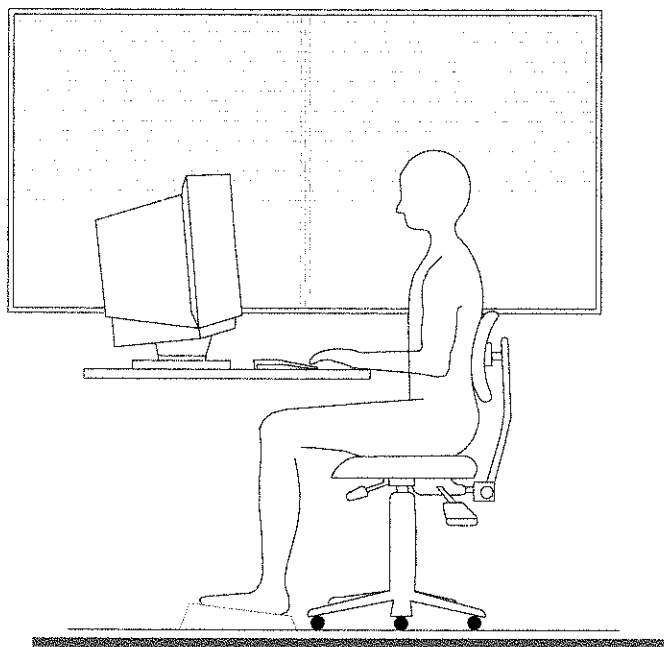
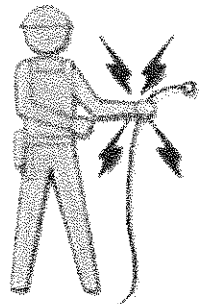
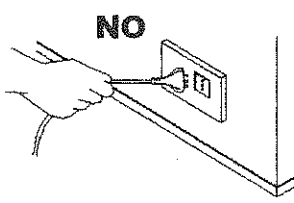
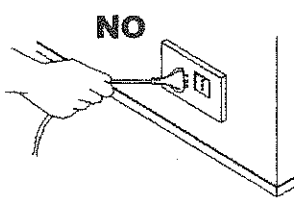
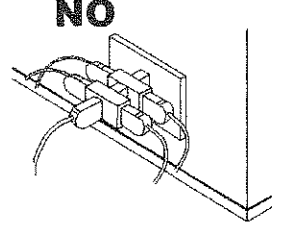
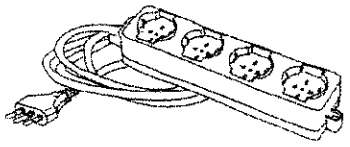
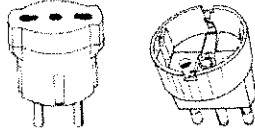
<p>È assolutamente vietata qualsiasi manomissione dell'impianto elettrico e qualsiasi intervento non autorizzato.</p> <p>Non smontare mai il PC e non aprire il contenitore per effettuare riparazioni o altro. Per eventuali interventi (espansioni, cambio di schede, ecc.) occorrerà rivolgersi al personale a ciò addetto o all'assistenza tecnica.</p>	
<p>Non togliere la spina dalla presa tirando il filo. Si potrebbe rompere il cavo o l'involucro della spina rendendo accessibili le parti in tensione.</p>	
<p>Se la spina non esce, evitare di tirare con forza eccessiva, perché si potrebbe strappare la presa dal muro.</p>	
<p>Quando una spina si rompe occorre farla sostituire con una nuova marchiata IMQ (Istituto italiano del Marchio di Qualità). Non tentare di ripararla con nastro isolante o con l'adesivo. Informare immediatamente il responsabile.</p>	
<p>Non attaccare più di un apparecchio elettrico a una sola presa. In questo modo si evita che la presa si surriscaldi con pericolo di corto circuito e incendio.</p>	
<p>Situazioni che vedono installati più adattatori multipli, uno sull'altro, sono espressamente vietate. Se indispensabili, e previa autorizzazione del responsabile, usare sempre adattatori e prolunghie idonei a sopportare la corrente assorbita dagli apparecchi utilizzatori. Su tutte le prese e le ciabatte è riportata l'indicazione della corrente, in Ampere (A), o della potenza massima, in Watt (W).</p>	
<p>Spine di tipo tedesco (Schuko) possono essere inserite in prese di tipo italiano solo tramite un adattatore che trasferisce il collegamento di terra effettuato mediante le lamine laterali ad uno spinotto centrale. È assolutamente vietato l'inserimento a forza delle spine Schuko nelle prese di tipo italiano. Infatti, in tale caso dal collegamento verrebbe esclusa la messa a terra.</p>	

MODULO 2.**INDIVIDUAZIONE DEI PERICOLI PRESENTI IN AZIENDA**

1	2	3	4	5	6	7
Famiglia di pericoli	Pericoli	Pericoli presenti	Pericoli non presenti	Riferimenti legislativi	Esempi di incidenti e di criticità	Documentazione/Note
Luoghi di lavoro: - al chiuso (anche in riferimento ai locali sotterranei art. 65) - all'aperto N.B.: tenere conto dei lavoratori disabili art. 63 comma 2-3	Stabilità e solidità delle strutture	<input checked="" type="checkbox"/>	<input type="checkbox"/>	D.Lgs 81/08 e s.m.i. (Allegato IV)	<ul style="list-style-type: none"> • Crollo di pareti o solai per cedimenti strutturali • Crollo di strutture causate da urti da parte di mezzi aziendali 	<input type="checkbox"/> Certificato di agibilità <input checked="" type="checkbox"/> Planimetrie di sicurezza (Allegato A1) Verificare documentazione relativa al certificato di agibilità
	Altezza, cubatura, superficie	<input type="checkbox"/>	<input checked="" type="checkbox"/>	D.Lgs 81/08 s.m.i. (Allegato IV) e normativa locale vigente	<ul style="list-style-type: none"> • Mancata salubrità o ergonomia legate ad insufficienti dimensioni degli ambienti 	<input type="checkbox"/> Certificato di agibilità <input checked="" type="checkbox"/> Planimetrie di sicurezza (Allegato A1)
	Pavimenti, muri, soffitti, finestre e lucernari, banchine e rampe di carico	<input type="checkbox"/>	<input checked="" type="checkbox"/>	D.Lgs 81/08 s.m.i. (Allegato IV)	<ul style="list-style-type: none"> • Cadute dall'alto • Cadute in piano • Cadute in profondità • Urti 	<input type="checkbox"/> Certificato di agibilità <input checked="" type="checkbox"/> Planimetrie di sicurezza (Allegato A1)
	Vie di circolazione interne ed esterne (utilizzate per: - raggiungere il posto di lavoro - fare manutenzione agli impianti)	<input type="checkbox"/>	<input checked="" type="checkbox"/>	D.Lgs 81/08 s.m.i. (Allegato IV)	<ul style="list-style-type: none"> • Cadute dall'alto • Cadute in piano • Cadute in profondità • Contatto con mezzi in movimento • Caduta di materiali 	<input type="checkbox"/> Certificato di agibilità <input checked="" type="checkbox"/> Planimetrie di sicurezza (Allegato A1)

1	2	3	4	5	6	7
Famiglia di pericoli	Pericoli	Pericoli presenti	Pericoli non presenti	Riferimenti legislativi	Esempi di incidenti e di criticità	Documentazione/Note
Luoghi di lavoro: - al chiuso (anche in riferimento ai locali sotterranei art. 65) - all'aperto N.B.: tenere conto dei lavoratori disabili art. 63 comma 2-3	Vie e uscite di emergenza	<input type="checkbox"/>	<input checked="" type="checkbox"/>	- D.Lgs 81/08 s.m.i. (Allegato IV) - DM 10/03/98 - Regole tecniche di prevenzione incendi applicabili - D.Lgs 8/3/2006 n. 139, art. 15	• Vie di esodo non facilmente fruibili	<input type="checkbox"/> Certificato di agibilità <input checked="" type="checkbox"/> Planimetrie di sicurezza (Allegato A1) <input checked="" type="checkbox"/> Piano di Emergenza (Allegato N)
	Porte e portoni	<input type="checkbox"/>	<input checked="" type="checkbox"/>	- D.Lgs 81/08 s.m.i. (Allegato IV) - DM 10/03/98 - Regole tecniche di prevenzione incendi applicabili - D.Lgs 8/3/2006 n. 139, art. 15	• Urti, schiacciamento • Uscite non facilmente fruibili	<input type="checkbox"/> Certificato di agibilità <input checked="" type="checkbox"/> Planimetrie di sicurezza (Allegato A1)
	Scale	<input type="checkbox"/>	<input checked="" type="checkbox"/>	- D.Lgs 81/08 s.m.i. (Allegato IV punto 1.7; Tit. IV capo II; art.113) -DM 10/03/98 - Regole tecniche di prevenzione incendi applicabili - D.Lgs 8/3/2006 n. 139, art. 15	• Cadute • Difficoltà nell'esodo	<input type="checkbox"/> Certificato di agibilità <input checked="" type="checkbox"/> Planimetrie di sicurezza (Allegato A1)

1	2	3	4	5	6	7
Famiglia di pericoli	Pericoli	Pericoli presenti	Pericoli non presenti	Riferimenti legislativi	Esempi di incidenti e di criticità	Documentazione/Note
Luoghi di lavoro: - al chiuso (anche in riferimento ai locali sotterranei art. 65) - all'aperto N.B.: tenere conto dei lavoratori disabili art. 63 comma 2-3	Posti di lavoro e di passaggio e luoghi di lavoro esterni	<input type="checkbox"/>	<input type="checkbox"/>	- D.Lgs 81/08 s.m.i. (Allegato IV)	<ul style="list-style-type: none"> • Caduta, investimento da materiali e mezzi in movimento • Esposizione ad agenti atmosferici 	Non pertinente
	Microclima	<input type="checkbox"/>	<input checked="" type="checkbox"/>	- D.Lgs 81/08 s.m.i. (Allegato IV)	<ul style="list-style-type: none"> • Esposizione a condizioni microclimatiche non confortevoli • Assenza di impianto di riscaldamento • Carenza di areazione naturale e/o forzata 	<input checked="" type="checkbox"/> Schede manutenzione (Allegato K1)
	Illuminazione naturale e artificiale	<input type="checkbox"/>	<input checked="" type="checkbox"/>	- D.Lgs 81/08 s.m.i. (Allegato IV) - DM 10/03/98 - Regole tecniche di prevenzione incendi applicabili - D.Lgs 8/3/2006 n. 139, art. 15	<ul style="list-style-type: none"> • Carenza di illuminazione naturale • Abbagliamento • Affaticamento visivo • Urti • Cadute • Difficoltà nell'esodo 	<input checked="" type="checkbox"/> Schede manutenzione (Allegato K1)
	Locali di riposo e refezione	<input type="checkbox"/>	<input type="checkbox"/>	- D.Lgs 81/08 s.m.i. (Allegato IV) - Normativa locale vigente	<ul style="list-style-type: none"> • Scarse condizioni di igiene • Inadeguata conservazione di cibi e bevande 	Non pertinente

1	2	3	4	5	6	7
Famiglia di pericoli	Pericoli	Pericoli presenti	Pericoli non presenti	Riferimenti legislativi	Esempi di incidenti e di criticità	Documentazione/Note
Luoghi di lavoro: - al chiuso (anche in riferimento ai locali sotterranei art. 65) - all'aperto N.B.: tenere conto dei lavoratori disabili art.63 comma 2-3	Spogliatoi e armadi per il vestiario	<input type="checkbox"/>	<input type="checkbox"/>	- D.Lgs 81/08 s.m.i. (Allegato IV) - Normativa locale vigente	<ul style="list-style-type: none"> • Scarse condizioni di igiene • Numero e capacità inadeguati • Possibile contaminazione degli indumenti privati con quelli di lavoro 	Non pertinente
	Servizi igienico assistenziali	<input type="checkbox"/>	<input checked="" type="checkbox"/>	- D.Lgs 81/08 s.m.i. (Allegato IV) - Normativa locale vigente	<ul style="list-style-type: none"> • Scarse condizioni di igiene • Numero e dimensioni inadeguati 	<input type="checkbox"/> Certificato di agibilità <input checked="" type="checkbox"/> Planimetrie di sicurezza (Allegato A1)
	Dormitori	<input type="checkbox"/>	<input type="checkbox"/>	- D.Lgs 81/08 s.m.i. (Allegato IV) - Normativa locale vigente - DM 10/03/98 - D.Lgs 8/3/2006 n. 139, art. 15 - DPR 151/2011 All. I punto 66	<ul style="list-style-type: none"> • Scarsa difesa da agenti atmosferici • Incendio 	Non pertinente
	Aziende agricole	<input type="checkbox"/>	<input type="checkbox"/>	D.Lgs 81/08 s.m.i. (Allegato IV, punto 6)	<ul style="list-style-type: none"> • Scarse condizioni di igiene • Servizi idrici o igienici inadeguati 	Non pertinente

1	2	3	4	5	6	7
Famiglia di pericoli	Pericoli	Pericoli presenti	Pericoli non presenti	Riferimenti legislativi	Esempi di incidenti e di criticità	Documentazione/Note
Ambienti confinati o a sospetto rischio di inquinamento	Vasche, canalizzazioni, tubazioni, serbatoi, recipienti, silos. Pozzi neri, fognie, camini, fosse, gallerie, caldaie e simili. Scavi	<input type="checkbox"/>	<input type="checkbox"/>	- D.Lgs 81/08 s.m.i. (Allegato IV punto 3, 4; Tit. XI; art. 66 e 121) - DM 10/03/98 - D.Lgs 8/3/2006 n. 139, art. 15 - DPR 177/2011	<ul style="list-style-type: none"> • Caduta in profondità • Problematiche di primo soccorso e gestione dell'emergenza • Insufficienza di ossigeno • Atmosfere irrespirabili • Incendio ed esplosione • Contatto con fluidi pericolosi • Urto con elementi strutturali • Seppellimento 	Non pertinente
Lavori in quota	Attrezzature per lavori in quota (ponteggi, scale portatili, trabattelli, cavalletti, piattaforme elevabili, ecc.)	<input type="checkbox"/>	<input type="checkbox"/>	D.Lgs 81/08 s.m.i. (Tit. IV, capo II (ove applicabile); Art. 113; Allegato XX)	<ul style="list-style-type: none"> • Caduta dall'alto • Scivolamento • Caduta di materiali 	Non pertinente
Impianti di servizio	Impianti elettrici (circuiti di alimentazione degli apparecchi utilizzatori e delle prese a spina; cabine di trasformazione; gruppi elettrogeni, sistemi fotovoltaici, gruppi di continuità, ecc.)	<input checked="" type="checkbox"/>	<input type="checkbox"/>	- D.Lgs 81/08 s.m.i. (Tit. III capo III) - DM 37/08 - D.Lgs 626/96 (Dir. BT) - DPR 462/01 - DM 13/07/2011 - DM 10/03/98 - Regole tecniche di prevenzione incendi applicabili - D.Lgs 8/3/2006 n. 139, art. 15	<ul style="list-style-type: none"> • Incidenti di natura elettrica (folgorazione, incendio, innesco di esplosioni) 	<ul style="list-style-type: none"> <input checked="" type="checkbox"/> Denunce e verbali di verifica dell'impianto di messa a terra <input checked="" type="checkbox"/> Schede manutenzione (Allegato K1) <p>Verificare la documentazione e la manutenzione relativa all'impianto elettrico</p>

1	2	3	4	5	6	7
Famiglia di pericoli	Pericoli	Pericoli presenti	Pericoli non presenti	Riferimenti legislativi	Esempi di incidenti e di criticità	Documentazione/Note
Impianti di servizio	Impianti radiotelevisivi, antenne, impianti elettronici (impianti di segnalazione, allarme, trasmissione dati, ecc. alimentati con valori di tensione fino a 50 V in corrente alternata e 120 V in corrente continua)	<input type="checkbox"/>	<input type="checkbox"/>	- D.Lgs 81/08 s.m.i. (Tit. III capo III) - DM 37/08 - D.Lgs 626/96 (Dir.BT)	<ul style="list-style-type: none"> • Incidenti di natura elettrica • Esposizione a campi elettromagnetici 	Non pertinente
	Impianti di riscaldamento, di climatizzazione, di condizionamento e di refrigerazione	<input checked="" type="checkbox"/>	<input type="checkbox"/>	- D.Lgs 81/08 s.m.i. (Tit. III capo I e III) - DM 37/08 - D.Lgs 17/10 - D.M. 01/12/1975 - DPR 412/93 - DM 17/03/03 - D.Lgs 311/06 - D.Lgs 93/00 - DM 329/04 - DPR 661/96 - DM 12/04/1996 - DM 28/04/2005 - DM 10/03/98 - RD 9/01/1927	<ul style="list-style-type: none"> • Incidenti di natura elettrica • Scoppio di apparecchiature in pressione <ul style="list-style-type: none"> • Incendio • Esplosione • Emissione di inquinanti • Esposizione ad agenti biologici • Incidenti di natura meccanica (tagli schiacciamento, ecc) 	Verificare la documentazione e la manutenzione relativa all'impianto termico
	Impianti idrici e sanitari	<input type="checkbox"/>	<input checked="" type="checkbox"/>	- D.Lgs 81/08 s.m.i. (Tit. III capo I) - DM 37/08 - D.Lgs 93/00	<ul style="list-style-type: none"> • Esposizione ad agenti biologici • Scoppio di apparecchiature in pressione 	<input checked="" type="checkbox"/> Autorizzazione allo scarico delle acque <input checked="" type="checkbox"/> Schede manutenzione (Allegato K1)

1	2	3	4	5	6	7
Famiglia di pericoli	Pericoli	Pericoli presenti	Pericoli non presenti	Riferimenti legislativi	Esempi di incidenti e di criticità	Documentazione/Note
Impianti di servizio	Impianti di distribuzione e utilizzazione di gas	<input checked="" type="checkbox"/>	<input type="checkbox"/>	- D.Lgs 81/08 s.m.i. (Tit. III capo I e III) - DM 37/08 - Legge n. 1083 del 1971 - D.Lgs 93/00 - DM 329/04 - Regole tecniche di prevenzione incendi applicabili	<ul style="list-style-type: none"> • Incendio • Esplosione • Scoppio di apparecchiature in pressione • Emissione di inquinanti 	Verificare la documentazione e la manutenzione relativa all'impianto di distribuzione del gas
	Impianti di sollevamento (ascensori, montacarichi, scale mobili, piattaforme elevatrici, montascale)	<input type="checkbox"/>	<input type="checkbox"/>	- D.Lgs 81/08 s.m.i. (Tit. III capo I e III) - DM 37/08 - DPR 162/99 - D.Lgs 17/10 - DM 15/09/2005	<ul style="list-style-type: none"> • Incidenti di natura meccanica (schiacciamento, caduta, ecc.) • Incidenti di natura elettrica 	Non pertinente
	Apparecchi e impianti in pressione (es. reattori chimici, autoclavi, impianti e azionamenti ad aria compressa, compressori industriali, ecc., impianti di distribuzione dei carburanti)	<input type="checkbox"/>	<input type="checkbox"/>	- D.Lgs 81/08 s.m.i. (Tit. III capo I) - D.Lgs 17/2010 - D.Lgs 93/2000 - DM 329/2004	<ul style="list-style-type: none"> • Scoppio di apparecchiature in pressione • Emissione di inquinanti getto di fluidi e proiezione di oggetti 	Non pertinente

1	2	3	4	5	6	7
Famiglia di pericoli	Pericoli	Pericoli presenti	Pericoli non presenti	Riferimenti legislativi	Esempi di incidenti e di criticità	Documentazione/Note
Attrezzature di lavoro - Impianti di produzione, apparecchi e macchinari fissi	Impianti e apparecchi termici fissi (forni per trattamenti termici, forni per carrozzerie, forni per panificazione, centrali termiche di processo, ecc.) Macchine fisse per la lavorazione del metallo, legno, gomma o plastica, carta, ceramica, ecc.; macchine tessili, alimentari, stampa, ecc. (esempi: Torni, Presse, Trapano a colonna, Macchine per il taglio o la saldatura, Telai, Macchine rotative, Impastatrici, centrifughe, lavatrici industriali, ecc.) Impianti automatizzati per la produzione di articoli vari (laterizi, materie plastiche, metalli, vetro, carta, ecc.) Macchine e impianti per il confezionamento, l'imbottigliamento, ecc	<input type="checkbox"/>	<input type="checkbox"/>	-D.Lgs 81/08 s.m.i. (Tit. III capo I e III) - D.Lgs 626/96 (Dir. BT) - D.Lgs 17/2010 - D.Lgs 93/00 -DM 329/04 - DM 12/04/1996 - DM 28/04/2005 -D.Lgs 8/3/2006 n. 139, art. 15 - D.Lgs 81/08 s.m.i. (Tit. III capo I e III; Tit. XI) - D.Lgs 17/2010	<ul style="list-style-type: none"> • Contatto con superfici calde • Incidenti di natura elettrica <ul style="list-style-type: none"> • Incendio • Esplosione • Scoppio di apparecchiature in pressione <ul style="list-style-type: none"> • Emissione di inquinanti 	Non pertinente
		<input type="checkbox"/>	<input type="checkbox"/>		<ul style="list-style-type: none"> • Incidenti di natura meccanica (urti, tagli, trascinamento, perforazione, schiacciamenti, proiezione di materiale in lavorazione) • Incidenti di natura elettrica • Innesco atmosfere esplosive • Emissione di inquinanti <ul style="list-style-type: none"> • Caduta dall'alto 	Non pertinente

1	2	3	4	5	6	7
Famiglia di pericoli	Pericoli	Pericoli presenti	Pericoli non presenti	Riferimenti legislativi	Esempi di incidenti e di criticità	Documentazione/Note
Attrezzature di lavoro - Impianti di produzione, apparecchi e macchinari fissi	Impianti di sollevamento, trasporto e movimentazione materiali (gru, carri ponte, argani, elevatori a nastro, nastri trasportatori, sistemi a binario, robot manipolatori, ecc)	<input type="checkbox"/>	<input type="checkbox"/>	- D.Lgs 81/08 s.m.i. (Tit. III capo I e III) - D.Lgs 17/2010	<ul style="list-style-type: none"> • Incidenti di natura meccanica (urto, trascinamento, schiacciamento) • Caduta dall'alto • Incidenti di natura elettrica 	Non pertinente
	Impianti di aspirazione e trattamento e filtraggio aria (per polveri o vapori di lavorazione, fumi di saldatura, ecc.)	<input type="checkbox"/>	<input type="checkbox"/>	- D.Lgs 81/08 s.m.i. (Tit. III capo I e III; Tit. XI; Allegato IV, punto 4) - D.Lgs 626/96(BT) - D.Lgs 17/2010	<ul style="list-style-type: none"> • Esplosione • Incendio • Emissione di inquinanti 	Non pertinente
	Serbatoi di combustibile fuori terra a pressione atmosferica	<input type="checkbox"/>	<input type="checkbox"/>	- DM 31/07/1934 - DM 19/03/1990 - DM 12/09/2003	<ul style="list-style-type: none"> • Sversamento di sostanze infiammabili e inquinanti • Incendio • Esplosione 	Non pertinente

1	2	3	4	5	6	7
Famiglia di pericoli	Pericoli	Pericoli presenti	Pericoli non presenti	Riferimenti legislativi	Esempi di incidenti e di criticità	Documentazione/Note
Attrezzature di lavoro - Impianti di produzione, apparecchi e macchinari fissi	Serbatoi interrati (compresi quelli degli impianti di distribuzione stradale)	<input type="checkbox"/>	<input type="checkbox"/>	- Legge 179/2002 art. 19 - D.Lgs 132/1992 - DM 280/1987 - DM 29/11/2002 - DM 31/07/1934	• Sversamento di sostanze infiammabili e inquinanti • Incendio • Esplosione	Non pertinente
	Distributori di metano	<input type="checkbox"/>	<input type="checkbox"/>	DM 24/05/2002 e s.m.i.	• Esplosione • Incendio	Non pertinente
	Serbatoi di GPL Distributori di GPL	<input type="checkbox"/>	<input type="checkbox"/>	- D.Lgs 81/08 s.m.i. (Tit. III capo I) - D.Lgs 93/00 - DM 329/04 - Legge n.10 del 26/02/2011 - DM 13/10/1994 - DM 14/05/2004 - DPR 24/10/2003 n. 340 e s.m.i.	• Esplosione • Incendio	Non pertinente

1	2	3	4	5	6	7
Famiglia di pericoli	Pericoli	Pericoli presenti	Pericoli non presenti	Riferimenti legislativi	Esempi di incidenti e di criticità	Documentazione/Note
Attrezzature di lavoro - Apparecchi e dispositivi elettrici o ad azionamento non manuale trasportabili, portatili Apparecchi termici trasportabili. Attrezzature in pressione trasportabili	Apparecchiature informatiche e da ufficio (PC, stampante, fotocopiatrice, fax, ecc.) Apparecchiature audio o video (Televisori Apparecchiature stereofoniche, ecc.) Apparecchi e dispositivi vari di misura, controllo, comunicazione (registratori di cassa, sistemi per controllo accessi, ecc.)	<input type="checkbox"/>	<input checked="" type="checkbox"/>	- D.Lgs 81/08 s.m.i. (Tit. III capo III) - D.Lgs 626/96 (BT)	• Incidenti di natura elettrica	Registro MANUTENZIONI <input checked="" type="checkbox"/> Schede manutenzione (Allegato K1) <input checked="" type="checkbox"/> Libretto di uso e manutenzione
Apparecchi elettrici o a motore a scoppio (trapano, avvitatore, tagliasiepi elettrico, ecc.)	Utensili portatili, elettrici o a motore a scoppio (trapano, avvitatore, tagliasiepi elettrico, ecc.)	<input type="checkbox"/>	<input type="checkbox"/>	- D.Lgs 81/08 s.m.i. (Tit. III capo I e III) - D.Lgs 626/96 (BT) - D.Lgs 17/2010	• Incidenti di natura meccanica • Incidenti di natura elettrica • Scarsa ergonomia dell'attrezzature di lavoro	Non pertinente
	Apparecchi portatili per saldatura (saldatrice ad arco, saldatrice a stagno, saldatrice a cannello, ecc)	<input type="checkbox"/>	<input type="checkbox"/>	- D.Lgs 81/08 s.m.i. (Tit. III capo I e III: Tit. XI) - D.Lgs 626/96 (BT) - DM 10/03/98 - D.Lgs 8/3/2006 n. 139, art. 15 - Regole tecniche di p.i. applicabili	• Esposizione a fiamma o calore • Esposizione a fumi di saldatura • Incendio • Incidenti di natura elettrica • Innesco esplosioni • Scoppio di bombole in pressione	Non pertinente

1	2	3	4	5	6	7
Famiglia di pericoli	Pericoli	Pericoli presenti	Pericoli non presenti	Riferimenti legislativi	Esempi di incidenti e di criticità	Documentazione/Note
Attrezzature di lavoro - Apparecchi e dispositivi elettrici o ad azionamento non manuale trasportabili, portatili Apparecchi termici trasportabili Attrezzature in pressione trasportabili	Elettrodomestici (Frigoriferi, forni a microonde, aspirapolvere, ecc)	<input type="checkbox"/>	<input type="checkbox"/>	- D.Lgs 81/08 s.m.i. (Tit. III capo I e III) - D.Lgs 626/96 (BT) - D.Lgs 17/2010	<ul style="list-style-type: none"> • Incidenti di natura elettrica • Incidenti di natura meccanica 	Non pertinente
	Apparecchi termici trasportabili (Termoventilatori, stufe a gas trasportabili, cucine a gas, ecc.)	<input type="checkbox"/>	<input type="checkbox"/>	-D.Lgs 81/08 s.m.i. (Tit. III capo I e III) -D.Lgs 626/96 (BT) -D.Lgs 17/2010 -DPR 661/96	<ul style="list-style-type: none"> • Incidenti di natura elettrica • Formazione di atmosfere esplosive • Scoppio di apparecchiature in pressione • Emissione di inquinanti • Incendio 	Non pertinente
	Organi di collegamento elettrico mobili ad uso domestico o industriale (Avvolgicavo, cordoni di prolunga, adattatori, ecc.)	<input type="checkbox"/>	<input type="checkbox"/>	-D.Lgs 81/08 s.m.i. (Tit. III capo III) -D.Lgs 626/96 (BT)	<ul style="list-style-type: none"> • Incidenti di natura elettrica • Incidenti di natura meccanica 	Non pertinente
	Apparecchi di illuminazione (Lampade da tavolo, lampade da pavimento, lampade portatili, ecc.)	<input type="checkbox"/>	<input checked="" type="checkbox"/>	-D.Lgs 81/08 s.m.i. (Tit. III capo III) -D.Lgs 626/96 (BT)	<ul style="list-style-type: none"> • Incidenti di natura elettrica 	Non pertinente Schede manutenzione (Allegato K1) <input checked="" type="checkbox"/> Libretto di uso e manutenzione
	Gruppi elettrogeni trasportabili	<input type="checkbox"/>	<input type="checkbox"/>	- D.Lgs 81/08 s.m.i. (Tit. III capo I e III) - D.Lgs 626/96 (BT) - D.Lgs 17/2010 - DM 13/07/2011	<ul style="list-style-type: none"> • Emissione di inquinanti • Incidenti di natura elettrica • Incidenti di natura meccanica • Incendio 	Non pertinente

REGISTRO MANUTENZIONE

1	2	3	4	5	6	7
Famiglia di pericoli	Pericoli	Pericoli presenti	Pericoli non presenti	Riferimenti legislativi	Esempi di incidenti e di criticità	Documentazione/Note
Attrezzature di lavoro - Apparecchi e dispositivi elettrici o ad azionamento non manuale trasportabili, portatili Apparecchi termici trasportabili Attrezzature in pressione trasportabili	Attrezzature in pressione trasportabili (compressori, sterilizzatrici, bombole, fusti in pressione, recipienti criogenici, ecc.)	<input type="checkbox"/>	<input type="checkbox"/>	- D.Lgs 81/08 s.m.i. (Tit. III capo I e III) - D.Lgs 626/96 (BT) - D.Lgs 17/2010 - D.Lgs 93/2000 - D.Lgs 23/2002	<ul style="list-style-type: none"> • Scoppio di apparecchiature in pressione • Incidenti di natura elettrica • Incidenti di natura meccanica • Incendio 	Non pertinente
	Apparecchi elettromedicali (ecografi, elettrocardiografi, defibrillatori, elettrostimolatori, ecc.)	<input type="checkbox"/>	<input type="checkbox"/>	- D.Lgs 81/08 s.m.i. (Tit. III capo I e III) - D.Lgs 37/2010	<ul style="list-style-type: none"> • Incidenti di natura elettrica 	Non pertinente
	Apparecchi elettrici per uso estetico (apparecchi per massaggi meccanici, depilatori elettrici, lampade abbronzanti, elettrostimolatori, ecc.)	<input type="checkbox"/>	<input type="checkbox"/>	- D.Lgs 81/08 s.m.i. (Tit. III capo I e III) - DM 110/11	<ul style="list-style-type: none"> • Incidenti di natura elettrica 	Non pertinente
Attrezzature di lavoro - Altre attrezzature a motore	Macchine da cantiere (escavatori, gru, trivelle, betoniere, dumper, autobetonpomp, rullo compressore, ecc.)	<input type="checkbox"/>	<input type="checkbox"/>	- D.Lgs 81/08 s.m.i. (Tit. III capo I e III) - D.Lgs 17/10	<ul style="list-style-type: none"> • Ribaltamento • Incidenti di natura meccanica • Emissione di inquinanti 	Non pertinente
	Macchine agricole (Trattrici, Macchine per la lavorazione del terreno, Macchine per la raccolta, ecc.)	<input type="checkbox"/>	<input type="checkbox"/>	- D.Lgs 81/08 s.m.i. (Tit. III capo I) - DM 19/11/04 - D.Lgs 17/10	<ul style="list-style-type: none"> • Ribaltamento • Incidenti di natura meccanica • Emissione di inquinanti 	Non pertinente

1	2	3	4	5	6	7
Famiglia di pericoli	Pericoli	Pericoli presenti	Pericoli non presenti	Riferimenti legislativi	Esempi di incidenti e di criticità	Documentazione/Note
Attrezzature di lavoro - Altre attrezzature a motore	Carrelli industriali (Muletti, transpallet, ecc.)	<input type="checkbox"/>	<input type="checkbox"/>	- D.Lgs 81/08 s.m.i. (Tit. III capo I e III) - D.Lgs 626/96 (BT) - D.Lgs 17/2010	<ul style="list-style-type: none"> Ribaltamento Incidenti di natura meccanica Emissione di inquinanti Incidenti stradali 	Non pertinente
	Mezzi di trasporto materiali (Autocarri, furgoni, autotreni, autocisterne, ecc.)	<input type="checkbox"/>	<input type="checkbox"/>	- D.Lgs 30 Aprile 1992, n. 285 - D.Lgs 35/2010	<ul style="list-style-type: none"> Ribaltamento Incidenti di natura meccanica Sversamenti di inquinanti 	Non pertinente
Attrezzature di lavoro - Utensili manuali	Mezzi trasporto persone (Autovetture, Pullman, Autoambulanze, ecc.)	<input type="checkbox"/>	<input type="checkbox"/>	D.Lgs 30 Aprile 1992, n. 285	<ul style="list-style-type: none"> Incidenti stradali 	Non pertinente
	Martello, pinza, taglierino, seghetti, cesoie, trapano manuale, piccone, ecc.	<input type="checkbox"/>	<input type="checkbox"/>	D.Lgs 81/08 s.m.i. (Tit. III capo I)	<ul style="list-style-type: none"> Incidenti di natura meccanica 	Non pertinente
Scariche atmosferiche	Scariche atmosferiche	<input type="checkbox"/>	<input type="checkbox"/>	- D.Lgs 81/08 s.m.i. (Tit. III capo III) - DM 37/08 - DPR 462/01	<ul style="list-style-type: none"> Incidenti di natura elettrica (folgorazione) Innesco di incendi o di esplosioni 	Non pertinente
	Lavoro al videoterminale	<input type="checkbox"/>	<input checked="" type="checkbox"/>	D.Lgs 81/08 s.m.i. (Tit. VII; Allegato XXXIV)	<ul style="list-style-type: none"> Posture incongrue, movimenti ripetitivi Ergonomia del posto di lavoro Affaticamento visivo 	<input checked="" type="checkbox"/> Audit VDT (Allegato F)

1	2	3	4	5	6	7
Famiglia di pericoli	Pericoli	Pericoli presenti	Pericoli non presenti	Riferimenti legislativi	Esempi di incidenti e di criticità	Documentazione/Note
Agenti fisici	Rumore	<input type="checkbox"/>	<input type="checkbox"/>	D.Lgs 81/08 s.m.i. (Tit. VIII, Capo I; Tit. VIII, Capo II)	<ul style="list-style-type: none"> • Ipoacusia • Difficoltà di comunicazione • Stress psicofisico 	Non pertinente
	Vibrazioni	<input type="checkbox"/>	<input type="checkbox"/>	D.Lgs 81/08 s.m.i. (Tit. VIII, Capo I; Tit. VIII, Capo III)	<ul style="list-style-type: none"> • Sindrome di Raynaud • Lombalgia 	Non pertinente
	Campi elettromagnetici	<input type="checkbox"/>	<input type="checkbox"/>	D.Lgs 81/08 s.m.i. (Tit. VIII, Capo I; Tit. VIII, Capo IV)	<ul style="list-style-type: none"> • Assorbimento di energia e correnti di contatto 	Non pertinente
Radiazioni ionizzanti	Radiazioni ottiche artificiali	<input type="checkbox"/>	<input type="checkbox"/>	D.Lgs 81/08 s.m.i. (Tit. VIII, Capo I; Tit. VIII, Capo V)	<ul style="list-style-type: none"> • Esposizione di occhi e cute a sorgenti di radiazioni ottiche di elevata potenza e concentrazione 	Non pertinente
	Microclima di ambienti, severi infrasuoni, ultrasuoni, atmosfere iperbariche	<input type="checkbox"/>	<input type="checkbox"/>	D.Lgs 81/08 s.m.i. (Tit. VIII, Capo I)	<ul style="list-style-type: none"> • Colpo di calore • Congelamento • Cavitazione • Embolia 	Non pertinente
	Raggi alfa, beta, gamma	<input type="checkbox"/>	<input type="checkbox"/>	D.Lgs 230/95	<ul style="list-style-type: none"> • Esposizione a radiazioni ionizzanti 	Non pertinente
Sostanze pericolose	Agenti chimici (comprese le polveri)	<input type="checkbox"/>	<input type="checkbox"/>	- D.Lgs 81/08 s.m.i. (Tit. IX, Capo I; Allegato IV punto 2) - RD 6/5/1940, n. 635 e s.m.i.	<ul style="list-style-type: none"> • Esposizione per contatto, ingestione o inalazione • Esplosione • Incendio 	Non pertinente

1	2	3	4	5	6	7
Famiglia di pericoli	Pericoli	Pericoli presenti	Pericoli non presenti	Riferimenti legislativi	Esempi di incidenti e di criticità	Documentazione/Note
Sostanze pericolose	Agenti cancerogeni e mutageni	<input type="checkbox"/>	<input type="checkbox"/>	D.Lgs 81/08 s.m.i. (Tit. IX, Capo II)	• Esposizione per contatto, ingestione o inalazione	Non pertinente
	Amianto	<input type="checkbox"/>	<input type="checkbox"/>	D.Lgs 81/08 (Tit. IX, Capo III)	• Inalazione di fibre	Non pertinente
Agenti biologici	Virus, batteri, colture cellulari, microrganismi, endoparassiti	<input type="checkbox"/>	<input type="checkbox"/>	D.Lgs 81/08 s.m.i. (Tit. X)	• Esposizione per contatto, ingestione o inalazione	Non pertinente
Atmosfere esplosive	Presenza di atmosfere esplosive (a causa di sostanze infiammabili allo stato di gas, vapori, nebbie o polveri)	<input type="checkbox"/>	<input type="checkbox"/>	D.Lgs 81/08 s.m.i. (Tit. XI; Allegato IV punto 4)	• Esplosione	Non pertinente
Incendio	Presenza di sostanze (solide, liquide o gassose) combustibili, infiammabili e condizioni di innesco (fiamme libere, scintille, parti calde, ecc.)	<input checked="" type="checkbox"/>	<input type="checkbox"/>	- D.Lgs 81/08 s.m.i. (Tit. I, Capo III, sez. VI; Allegato IV punto 4) - D.M. 10 Marzo 1998 - D.Lgs 8/3/2006 n. 139, art. 15 - Regole tecniche di p.i. applicabili - DPR 151/11	• Incendio • Esplosioni	Provvedere alla manutenzione periodica degli estintori <i>REGISIPRO</i>

1	2	3	4	5	6	7
Famiglia di pericoli	Pericoli	Pericoli presenti	Pericoli non presenti	Riferimenti legislativi	Esempi di incidenti e di criticità	Documentazione/Note
Altre emergenze	Inondazioni, allagamenti, terremoti, ecc.	<input type="checkbox"/>	<input type="checkbox"/>	D.Lgs 81/08 s.m.i. (Tit. I, Capo III, sez. VI)	<ul style="list-style-type: none"> Cedimenti strutturali 	Non pertinente
Fattori organizzativi	Stress lavoro-correlato	<input type="checkbox"/>	<input checked="" type="checkbox"/>	<ul style="list-style-type: none"> D.Lgs 81/08 s.m.i. (art. 28, comma 1 -bis) Accordo europeo 8 Ottobre 2004 Circolare Ministero del Lavoro e delle Politiche sociali del 18/11/2010 	<ul style="list-style-type: none"> Numerosi infortuni/assenze Evidenti contrasti tra lavoratori Disagio psico-fisico Calo d'attenzione Affaticamento Isolamento 	<input checked="" type="checkbox"/> Relazione indagine rischi psicosociali (Allegato C)
Condizioni di lavoro particolari	Lavoro notturno, straordinari, lavori in solitario in condizioni critiche	<input type="checkbox"/>	<input type="checkbox"/>	D.Lgs 81/08 s.m.i. (art. 15, comma 1, lettera a)	<ul style="list-style-type: none"> Incidenti causati da affaticamento Difficoltà o mancanza di soccorso Mancanza di supervisione 	Non pertinente
Pericoli connessi all'interazione con persone	Attività svolte a contatto con il pubblico (attività ospedaliera, di sportello, di formazione, di assistenza, di intrattenimento, di rappresentanza e vendita, di vigilanza in genere, ecc.)	<input type="checkbox"/>	<input type="checkbox"/>	D.Lgs 81/08 s.m.i. (art. 15, comma 1, lettera a)	<ul style="list-style-type: none"> Aggressioni fisiche e verbali 	Non pertinente
Pericoli connessi all'interazione con animali	Attività svolte in allevamenti, maneggi, nei luoghi di intrattenimento e spettacolo, ecc.	<input type="checkbox"/>	<input type="checkbox"/>	D.Lgs 81/08 s.m.i. (art. 15, comma 1, lettera a)	<ul style="list-style-type: none"> Aggressione, calci, morsi, punture, schiacciamento, ecc. 	Non pertinente

1	2	3	4	5	6	7
Famiglia di pericoli	Pericoli	Pericoli presenti	Pericoli non presenti	Riferimenti legislativi	Esempi di incidenti e di criticità	Documentazione/Note
Movimentazione manuale dei carichi	Posture incongrue	<input type="checkbox"/>	<input type="checkbox"/>	D.Lgs 81/08 s.m.i. (Tit. VI Allegato XXXIII)	<ul style="list-style-type: none"> • Prolungata assunzione di postura incongrua 	Non pertinente
	Movimenti ripetitivi	<input type="checkbox"/>	<input type="checkbox"/>	D.Lgs 81/08 s.m.i. (Tit. VI; Allegato XXXIII)	<ul style="list-style-type: none"> • Elevata frequenza dei movimenti con tempi di recupero insufficienti 	Non pertinente
	Sollevamento e spostamento di carichi	<input checked="" type="checkbox"/>	<input type="checkbox"/>	D.Lgs 81/08 s.m.i. (Tit. VI; Allegato XXXIII)	<ul style="list-style-type: none"> • Sforzi eccessivi • Torsioni del tronco • Movimenti bruschi • Posizioni instabili 	Effettuare la valutazione del rischio
Lavori sotto tensione	Pericoli connessi ai lavori sotto tensione (lavori elettrici con accesso alle parti attive di impianti o apparecchi elettrici)	<input type="checkbox"/>	<input type="checkbox"/>	D.Lgs 81/08 s.m.i. (art. 82)	<ul style="list-style-type: none"> • Folgorazione 	Non pertinente
Lavori in prossimità di parti attive di impianti elettrici	Pericoli connessi ai lavori in prossimità di parti attive di linee o impianti elettrici	<input type="checkbox"/>	<input type="checkbox"/>	D.Lgs 81/08 s.m.i. (art. 83 e Allegato I)	<ul style="list-style-type: none"> • Folgorazione 	Non pertinente
Luoghi di lavoro interrati	Presenza gas radon	<input checked="" type="checkbox"/>	<input type="checkbox"/>	D.Lgs 81/08 s.m.i.	<ul style="list-style-type: none"> • Rischi per la salute 	Verificare l'autorizzazione in deroga all'uso dei locali interrati e presenza gas Radon piano interrato
ALTRO		<input type="checkbox"/>	<input type="checkbox"/>		•	

MODULO 3.

VALUTAZIONE RISCHI, MISURE DI PREVENZIONE E PROTEZIONE ATTUATE, PROGRAMMA DI MIGLIORAMENTO								
N.	Valutazione dei rischi e misure attuate				Programma di miglioramento			
	1	2	3	4	5	6	7	8
	Area/Reparto/ Luogo di lavoro	Mansioni	Pericoli che determinano rischi per la salute e sicurezza ¹	Eventuali strumenti di supporto	Misure attuate	Misure di miglioramento da adottare Tipologie di Misure Prev./Prot.	Incaricati della realizzazione	Data di attuazione delle misure di miglioramento
1	Ufficio	Impiegato amministrativo	Informazione e Formazione	D.Lgs 81/08 e s.m.i. Accordo Stato Regioni n. 221/CSR del 21/12/2011	Informazione e Formazione	Programmare i corsi per tutto il personale allegando la relativa documentazione al presente documento compresi gli attestati	TIBERIO GIAN LUIGI	Vedi programma formazione (Allegato L)
2	Ufficio	Impiegato amministrativo	D.Lgs 81/08 e s.m.i. Con riferimento alle attività svolte	D.Lgs 81/08 e s.m.i.	Controlli con cadenza quadrimestrale (ogni 4 mesi) sul rispetto delle procedure di sicurezza	A seguito di quanto emerso dai controlli effettuati	TIBERIO GIAN LUIGI	Sulla base di quanto emerso dai controlli effettuati
3	Ufficio	Impiegato amministrativo	Luoghi di lavoro	D.Lgs 81/08 e s.m.i.	Certificato di agibilità	Verificare documentazione relativa al certificato di agibilità	TIBERIO GIAN LUIGI	Immediato
4	Ufficio	Impiegato amministrativo	Impianti elettrici	D.Lgs 81/08 s.m.i. (Tit. III capo III) - DM 37/08 - D.Lgs 626/96 (Dir. BT) - DPR 462/01 - DM 13/07/2011 - DM 10/03/98 - Regole tecniche di prevenzione incendi applicabili - D.Lgs 8/3/2006 n. 139, art. 15	Documentazione e manutenzione impianto elettrico	Verificare la documentazione e la manutenzione relative all'impianto elettrico	TIBERIO GIAN LUIGI	Immediato

VALUTAZIONE RISCHI, MISURE DI PREVENZIONE E PROTEZIONE ATTUATE, PROGRAMMA DI MIGLIORAMENTO							
Valutazione dei rischi e misure attuate				Programma di miglioramento			
1	2	3	4	5	6	7	8
Area/Reparto/ Luogo di lavoro	Mansioni	Pericoli che determinano rischi per la salute e sicurezza ¹	Eventuali strumenti di supporto	Misure attuate	Misure di miglioramento da adottare Tipologie di Misure Prev./Prot.	Incaricati della realizzazione	Data di attuazione delle misure di miglioramento
5	Ufficio Impiegato amministrativo	Impianti termici	D.Lgs 81/08 e s.m.i. D.M. 388/03 D.P.R. 151/11	Documentazione e manutenzione impianto termico	Verificare la documentazione e la manutenzione relative all'impianto termico	TIBERIO GIAN LUIGI	Immediato
6	Ufficio Impiegato amministrativo	Impianti di distribuzione e utilizzo di gas	- D.Lgs 81/08 s.m.i. (Tit. III capo I e III) - DM 37/08 - Legge n. 1083 del 1971 - D.Lgs 93/00 - DM 329/04 - Regole tecniche di prevenzione incendi applicabili	Documentazione e manutenzione impianto di distribuzione del gas	Verificare la documentazione e la manutenzione relative all'impianto di distribuzione del gas	TIBERIO GIAN LUIGI	Immediato
7	Ufficio Impiegato amministrativo	Incendio	- D.Lgs 81/08 s.m.i. (Tit. I; Capo III, sez. VI; Allegato IV punto 4) - D.M. 10 Marzo 1998 - D.Lgs 8/3/2006 n. 139, art. 15 - Regole tecniche di p.i. applicabili - DPR 151/11	Manutenzione periodica degli estintori	Provvedere alla manutenzione periodica degli estintori	TIBERIO GIAN LUIGI	Immediato
8	Ufficio Impiegato amministrativo	Movimentazione manuale dei carichi	D.Lgs 81/08 s.m.i. (Tit. VI; Allegato XXXIII)	Valutazione del rischio movimentazione manuale dei carichi	Effettuare la valutazione del rischio	TIBERIO GIAN LUIGI	6 mesi
9	Ufficio Impiegato amministrativo	Presenza gas radon	D.Lgs 81/08 s.m.i.	Autorizzazione in deroga all'uso dei locali interrati e misurazione gas radon	Verificare l'autorizzazione in deroga all'uso dei locali interrati e presenza gas Radon nel piano interrato	TIBERIO GIAN LUIGI	6 mesi

VALUTAZIONE RISCHI, MISURE DI PREVENZIONE E PROTEZIONE ATTUATE, PROGRAMMA DI MIGLIORAMENTO							
Valutazione dei rischi e misure attuate				Programma di miglioramento			
1	2	3	4	5	6	7	8
Area/Reparto/ Luogo di lavoro	Mansioni	Pericoli che determinano rischi per la salute e sicurezza ¹	Eventuali strumenti di supporto	Misure attuate	Misure di miglioramento da adottare Tipologie di Misure Prev./Prot.	Incaricati della realizzazione	Data di attuazione delle misure di miglioramento
10	Ufficio	Utilizzo VDT	D.Lgs 81/08 e s.m.i.	Audit VDT	Sottoporre ad Audit VDT gli utilizzatori di videoterminali (Allegato F)	TIBERIO GIAN LUIGI	6 mesi
11	Ufficio	Stress lavoro-correlato	D.Lgs 81/08 e s.m.i.	Check-list rischi correlati allo stress lavoro-correlato	Compilare la check-list stress lavoro-correlato (Allegato C1)	TIBERIO GIAN LUIGI	6 mesi

¹ Se necessario inserire la fase del ciclo lavorativo/attività

N.B.: IMMEDIATO significa che le attrezzature/impianti non rispondono ai requisiti di sicurezza secondo quanto indicato dalla normativa vigente. Il Datore di Lavoro deve prontamente intervenire per evitare accadimenti infortunistici, programmando procedure idonee al fine di evitare quanto sopra detto.

ALLEGATI

- A) PLANIMETRIA DI SICUREZZA DELL'ATTIVITÀ CON L'INDICAZIONE DEI REPARTI
- B) VALUTAZIONE DEI RISCHI CONNESSI ALLE LAVORATRICI MADRI AI SENSI DELL'ARTICOLO 28, COMMA 1, DEL D.LGS N. 81 DEL 9 APRILE 2008 E S.M.I.
- C) VALUTAZIONE DEI RISCHI CORRELATI ALLO STRESS LAVORO-CORRELATO AI SENSI DEL D.LGS N. 81 DEL 9 APRILE 2008 E S.M.I.
 - C1) CHECK-LIST PER LA VALUTAZIONE DEI RISCHI CORRELATI ALLO STRESS LAVORO-CORRELATO
 - C2) INDICAZIONI RICEVUTE DAL MEDICO COMPETENTE PER PROGRAMMARE/ATTUARE GLI EVENTUALI INTERVENTI IN MERITO ALLO STRESS LAVORO-CORRELATO
 - C3) VERBALE DI AVVENUTA CONSULTAZIONE DEL RAPPRESENTANTE DEI LAVORATORI PER LA SICUREZZA (RLS) IN ORDINE ALLA VALUTAZIONE DEL RISCHIO STRESS LAVORO-CORRELATO
- D) VALUTAZIONE DEI RISCHI CONNESSI ALLE DIFFERENZE DI GENERE, ETÀ E PROVENIENZA DA ALTRI PAESI AI SENSI DELL'ARTICOLO 28, COMMA 1, DEL D.LGS N. 81 DEL 9 APRILE 2008 E S.M.I.
- E) PREVENZIONE NEI LUOGHI DI LAVORO CONCERNENTE L'ASSUNZIONE DI ALCOOL E DROGHE AI SENSI DEL D.LGS N. 81 DEL 9 APRILE 2008 E S.M.I.
- F) AUDIT VDT
- G) COPIA DELLA RICEVUTA DI CONSEGNA DEI DISPOSITIVI DI PROTEZIONE INDIVIDUALI (DPI), SECONDO QUANTO INDICATO AL TITOLO III, CAPO II DEL D.LGS 81/08 E S.M.I.
- H) MODULISTICA NOMINE/DESIGNAZIONI INCARICHI AZIENDALI E DELEGHE DI FUNZIONI
 - Modulo 1: COPIA DESIGNAZIONE ADDETTO SQUADRA ANTINCENDIO (D.Lgs 81/08 e s.m.i.)
 - Modulo 2: COPIA DESIGNAZIONE ADDETTO SQUADRA DI PRIMO SOCCORSO (D.Lgs 81/08 e s.m.i.)
- I) MODELLI DOCUMENTI GESTIONE/CONTROLLO ATTUAZIONE INTERVENTI
 - Modello 1: GESTIONE DELLA PULIZIA DEI LOCALI
 - Modello 2: SCHEDE STATISTICA MANCATO INFORTUNIO/INFORTUNIO MANCATO INCIDENTE/INCIDENTE
 - Modello 3: SCHEDE CONTROLLI/GESTIONE NON CONFORMITÀ
 - Modello 4: SCHEDE VERIFICA AZIONE CORRETTIVA/ELIMINAZIONE DELLE CAUSE A SEGUITO DI NC
 - Modello 5: VERBALE DI VERIFICA DELLA OSSERVANZA, DA PARTE DEI LAVORATORI, DEGLI OBBLIGHI DI LEGGE, NONCHÉ DELLE DISPOSIZIONI AZIENDALI IN MATERIA DI SALUTE E SICUREZZA SUL LAVORO E DI USO DEI DPC E DPI A LORO DISPOSIZIONE
 - Modello 6: VERBALE DI INFORMAZIONE (IN CASO DI INOSSERVANZE DEI LAVORATORI) AI DIRETTI SUPERIORI
 - Modello 7: PROVVEDIMENTI DISCIPLINARI
- J) ELENCO ADDETTI PER INCARICO/MANSIONE
- K) SCHEDE VERIFICHE
 - K1) IMPIANTI-IMMOBILI-ATTREZZATURE
 - K2) CONTROLLO DOCUMENTAZIONE
 - K3) CORSI
 - K4) SEGNALETICA
- L) INFORMAZIONE, FORMAZIONE E ADDESTRAMENTO DIPENDENTI
 - Scheda L1: LIBRETTO FORMATIVO INDIVIDUALE Rif. Art. 37 comma 14) D.Lgs 81/08 e s.m.i.
 - Scheda L2: COPIA SCHEDE ADDESTRAMENTO LAVORATORI
 - Scheda L3: COPIA CONSEGNA DOCUMENTI
 - Scheda L4: OBBLIGHI DEL LAVORATORE

- M) CURRICULUM PROFESSIONALE DEL RSPP CON AGGIORNAMENTO DEI CORSI IN RIFERIMENTO AL D.LGS 195/05 E S.M.I.
- N) ALLEGATI TECNICI



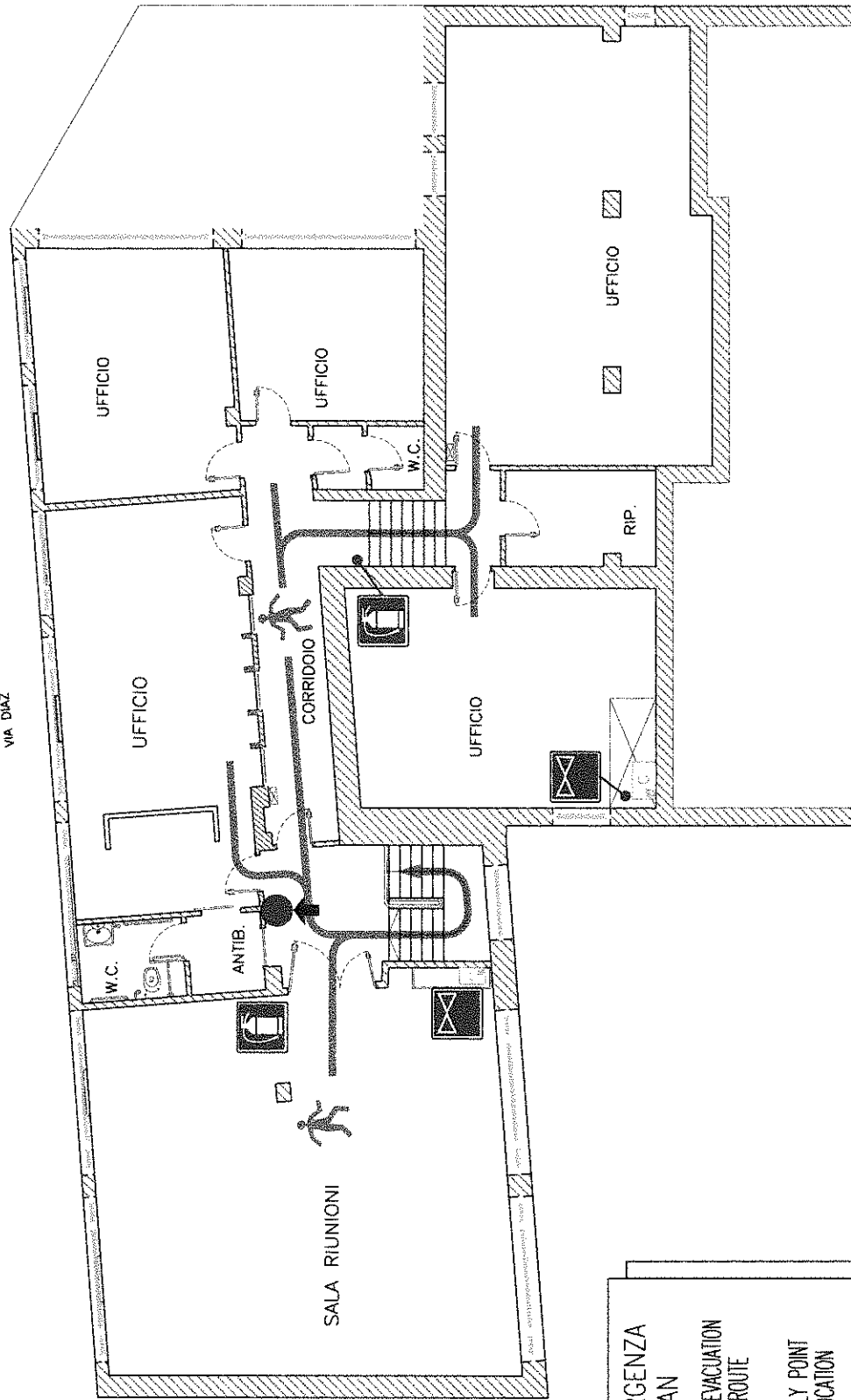

ALLEGATO A1): PLANIMETRIA DI SICUREZZA DELL'ATTIVITÀ CON L'INDICAZIONE DEI REPARTI

- Piano Terra
- Piano Primo



LEGENDA PIANO DI EMERGENZA
 KEY EMERGENCY PLAN

 PERCORSO DA SEGUIRE EVACUATION ROUTE

-  Punto di raccolta sicuro ASSEMBLY POINT SAFE LOCATION
-  Cassetta di Pronto Soccorso FIRST AID KIT
-  Estintore FIRE EXTINGUISHER
-  Valvola inter. combustibile VALVE INTERCEPTION COMBUSTIBLE
-  Quadro elettrico ELECTRICAL PANEL

 VOI SIETE QUI - YOU ARE HERE

NUMERI UTILI DI EMERGENZA

- 112 - NUMERO UNICO EMERGENZA
- 115 - VIGIL DEL FUOCO 113 - POLIZIA

ORDINE DEI MEDICI
 CHIRURGHI
 E DEGLI ODONTOIATRI
 DELLA PROVINCIA DI UDINE
 Via A. Diaz, 30
 33100 UDINE

PIANO PRIMO
 (FIRST FLOOR)

VECELLIO & C. S.r.l.

Gestione Sicurezza e Ambiente
 Via Semp. 5/6 - 33030 PASTAN DI PRATO (UD)
 Tel. Fax 0432 - 692889
 www.vecelio.com.it - e-mail - info@vecelio.com.it

**LEGENDA PIANO DI EMERGENZA
 KEY EMERGENCY PLAN**



**PERCORSO DA SEGUIRE
 EVACUATION ROUTE**



Punto di raccolta
 luogo sicuro

**ASSEMBLY POINT
 SAFE LOCATION**



Cassetta di
 Pronto Soccorso

FIRST AID KIT



Estintore

FIRE EXTINGUISHER



Valvola inter.
 combustibile

**VALVE INTERCEPTION
 COMBUSTIBLE**



Quadro elettrico

ELECTRICAL PANEL



VOI SIETE QUI - YOU ARE HERE

NUMERI UTILI DI EMERGENZA

112 - NUMERO UNICO EMERGENZA
 115 - VIGILI DEL FUOCO 113 - POLIZIA

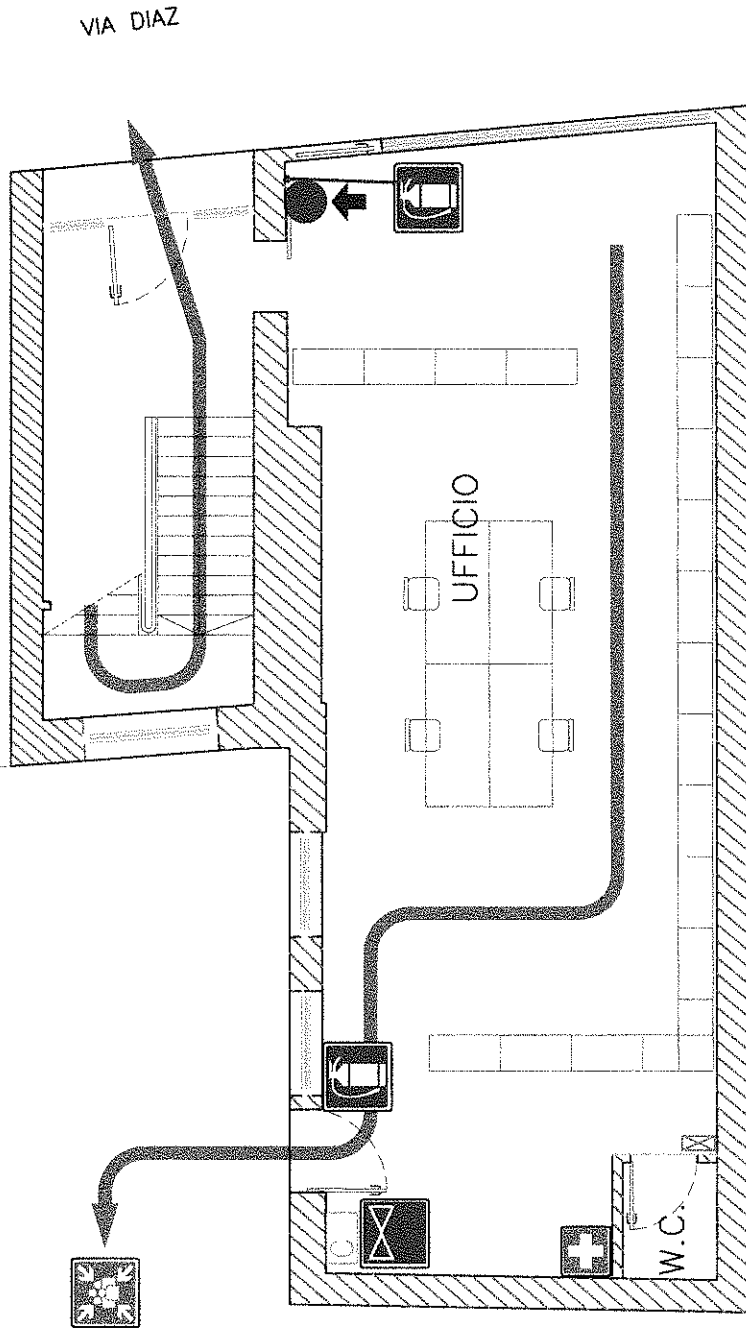

**ORDINE DEI MEDICI
 CHIRURGI
 E DEGLI ODONTOIATRI
 DELLA PROVINCIA DI UDINE**

Via A. Diaz, 30
 33100 UDINE

**PIANO TERRA
 (GROUND FLOOR)**